

95K050s-40-15

Konstrukce a materiály

01.03.2022



Materiál disku	ocel
Uložení	kuličkové ložisko
Materiál běhounu	ocel
Tvrдость běhounu	
Bezstopý běhoun	Ano
Boční krytka	-
Hmotnost	0,51 kg



Ilustrační obrázek

Rozměrová skica

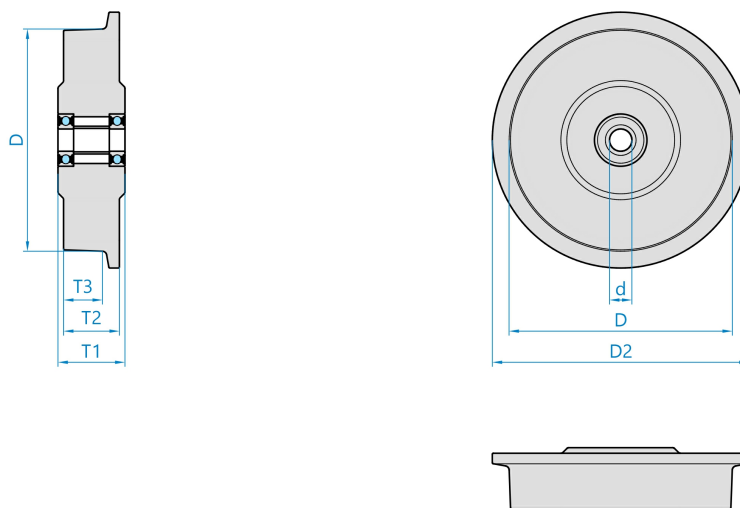

Základní rozměry

D	50 mm
D2	62 mm
T3	30 mm
T2	40 mm
T1	40 mm
d	15 mm

Vlastnosti

Dynamická nosnost	500 kg
Max. rychlost	4 km/h
Typ ovládání	strojní
Bezstopý běhoun	Ano
Antistatické provedení	Ne
Amagnetické provedení	Ne
T max. okolí	+120°C
T min. okolí	-25°C
Standard	EN 12532

<https://www.strongo.eu/hledej/?retezec=95K050s-40-15>