

Konstrukce a materiály

15.09.2021



Ilustrační obrázek

Konstrukce kladky
 Materiál pouzdra
 Konstrukce otočného ložiska

otočná s úplnou nebo směrovou blokadí
 polyamid
 radiální kuličkové ložisko

Materiál disku
 Uložení
 Materiál běhounu
 Tvrdost běhounu
 Bezstopý běhoun
 Boční krytka
 Hmotnost

polyamid
 kuličkové ložisko
 termoplastický polyuretan
 90 ShA
 Ano
 polyamid



Rozměrová skica

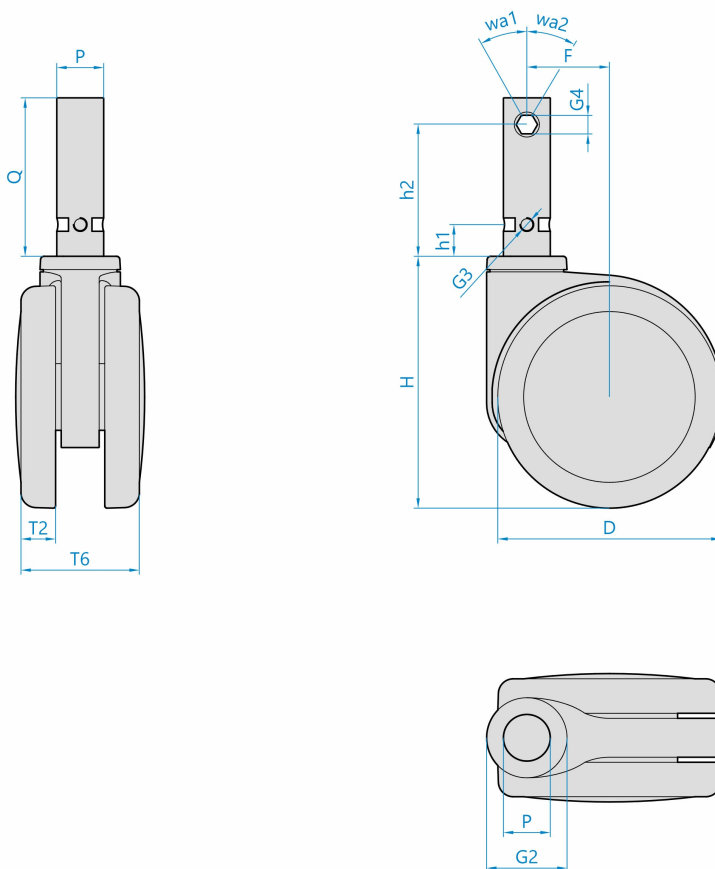

Základní rozměry

D	125 mm	PxQ	28x95 mm
T2	20 mm	G3	M8
T6	80 mm	h1	19 mm
H	158 mm	G4	SW11
F	40 mm	h2	79 mm
G2	56 mm	wa1/wa2	30°/30°

Vlastnosti

Dynamická nosnost	110 kg
Max. rychlost	3 km/h
Typ ovládání	ruční
Bezstopý běhoun	Ano
Antistatické provedení	Ne
Amagnetické provedení	Ne
T max. okolí	+70°C
T min. okolí	-25°C
Standard	EN 12531

<https://www.strongo.eu/hledej/?retezec=626r04K125vK235-9002>